

Kompresor 100l 1800W 230V V2



Návod na použitie

POZOR !!!

Z dôvodu neustáleho zdokonaľovania výrobkov sú fotografie a výkresy uvedené v príručke ilustračné a môžu sa líšiť od zakúpeného tovaru.

Tieto rozdiely nemôžu byť základom pre reklamáciu.



Kapacita nádrže: 100L

Výkon: 2 hp

Kapacita: 390L / min

Max. Tlak: PS 9 Bar

Menovité napätie: 230V, 50Hz

Hladina hluku: 92 dB (A)

POZOR !!

Pri používaní prístroja postupujte podľa bezpečnostných pokynov, aby ste predišli zraneniam a škodám. Pozorne si prečítajte návod na obsluhu. mali by ste si ponechať pokyny a tipy, aby ste sa na ne mohli kedykoľvek obrátiť. Ak zariadenie odovzdáte niekomu inému, odovzdajte mu tiež návod na obsluhu. Nie sme zodpovední za nehody a škody vzniknuté nedodržaním týchto bezpečnostných pokynov.

Bezpečnostné tipy

- Venujte zvláštnu pozornosť pohyblivým častiam kompresora, za žiadnych okolností sa ich počas prevádzky nedotýkajte.
- Nikdy nepoužívajte kompresor bez ochranných krytov.
- Vždy noste vhodný pracovný odev. Nenoste voľné oblečenie alebo šperky, pretože by sa mohli zachytiť v pohyblivých častiach stroja. Pri práci na čerstvom vzduchu sa odporúčajú gumové rukavice a protišmyková obuv. Na dlhé vlasy použite sieťku na vlasy.
- Chráňte sa pred úrazom elektrickým prúdom. Zabráňte kontaktu tela s uzemnenými časťami, ako sú potrubia, vykurovacie telesá, sporáky, chladničky.
- Ak prístroj nepoužívate alebo počas servisu, vytiahnite zástrčku zo zásuvky.
- Zabráňte náhodnému zapnutiu zariadenia.
- Kompresor, ktorý nepoužívate, skladujte na suchom a uzavretom mieste mimo dosahu detí.
- Udržujte poriadok na pracovisku. Neporiadok môže viesť k nehode.
- Udržujte deti ďalej od zariadenia! Nedovoľte, aby iné osoby pohli kompresorom alebo káblom, držte ich ďalej od pracovného priestoru.

- Nepoužívajte kábel na iné účely. Prístroj neprenášajte za kábel a pri vyťahovaní zástrčky zo zásuvky neťahajte za kábel. Chráňte kábel pred teplom, olejom a ostrými hranami.
- Starajte sa o kompresor dobre - Nezabudnite, aby bol kompresor vždy čistý.
- Dodržiavajte pravidlá údržby. Zástrčku a kábel pravidelne kontrolujte a v prípade poškodenia nechajte opraviť v autorizovanom servise. Pravidelne kontrolujte predlžovacie káble a poškodené vymeňte.
- Pri práci vonku používajte iba vhodne označené predlžovacie káble.
- Mali by ste byť neustále opatrní, sledovať prácu. Postupujte múdro.
- Skontrolujte možné poruchy prístroja. Pred ďalším použitím kompresora starostlivo skontrolujte bezpečnostné prvky a mierne poškodené časti, či spĺňajú svoje správne a určené funkcie. Skontrolujte, či pohyblivé časti fungujú perfektne, nezasekávajú sa a nie sú poškodené. Všetky diely musia byť zmontované, aby sa zaistila bezpečnosť zariadenia. Poškodené bezpečnostné prvky by mali byť okamžite opravené v servisnom stredisku. Poškodené tlačidlá musia byť vymenené - nepoužívajte zariadenia, v ktorých nie je možné vypínač zapnúť alebo vypnúť.
- POZOR !! Kvôli vlastnej bezpečnosti používajte iba doplnky a prídavné zariadenia odporúčané výrobcom. Používanie iného príslušenstva ako je odporúčané v návode na použitie, môže byť pre vás nebezpečné.
- Pri používaní kompresora noste chrániče sluchu.
- Ak je napájací kábel poškodený, musí ho vymeniť servis, aby sa zabránilo riziku.
- Plyny alebo pary nasávané kompresorom musia byť bez prímiesí, pretože môžu viesť k vznieteniu alebo výbuchu v kompresore.
- Kompresor by mal byť napájaný príslušným napätím zodpovedajúcim parametrom na typovom štítku.
- Nikdy nepoužívajte kompresor, ak zistíte nejaké poškodenie.
- Na čistenie plastových častí kompresora nepoužívajte rozpúšťadlá, benzín atď.
- Kompresor by mal byť uzemnený, aby chránil používateľa pred úrazom elektrickým prúdom.
- Pri použití predlžovacieho kábla sa uistite, či je kábel správne dimenzovaný. Predlžovací kábel musí byť v dobrom stave, bez poškodení a so správnym prierezom.

POZOR

Aby nedošlo k úrazu elektrickým prúdom, používajte predlžovací kábel, ktorý je v dobrom stave bez poškodení a viditeľných sŕp po poškodení kompresora. Pred každým použitím skontrolujte stav predlžovacieho kábla. Nepoužívajte predlžovací kábel v blízkosti vody alebo iných elektricky vodivých kvapalín.

Inštalácia

Vybalte kompresor z krabice (obr. 1) a skontrolujte, či sú všetky časti neporušené. Skontrolujte, či sa položka počas prepravy nepoškodila, a potom pokračujte v inštalácii. Ďalším krokom je inštalácia kolies a gumových podložiek, ak ešte nie sú nainštalované (obr. 2). U pneumatických kolies by tlak v pneumatikách mal byť 1,6 baru (24 psi). Umiestnite kompresor na rovný povrch s maximálnym sklonom 10 stupňov (obr. 3) v dobre vetranej miestnosti. Uistite sa, že je kompresor stabilný a že sa počas prevádzky nepohybuje. Ak spozorujeme akúkoľvek nestabilitu, mala by sa odstrániť. Ak je kompresor umiestnený vo výške (napr. plošina), musí byť zabezpečený tak, aby nespadol. Aby sa zabezpečilo dobré vetranie a efektívne chladenie motora, kompresor by mal byť umiestnený najmenej 1 m od steny (obr. 4).

Návod na obsluhu

Správne umiestnite kompresor. Neotáčajte kompresorom, nezdvíhajte kompresor pomocou lán, hákov atď. (Obr. 5,6). Vymeňte plastovú zátku (obr. 7-8), za zátku s mierkou oleja (obr. 9) alebo vhodnú skrutku (Obr. 10) dodané s pokynmi. Skontrolujte stav oleja, či je normálny na ukazovateli (obr. 9) alebo na priezore (obr. 10).

Elektrické pripojenie

V prípade jednofázovej prevádzky je kompresor dodávaný s vhodným uzemneným káblom. Kompresor musí byť pripojený uzemňovacím vodičom k uzemnenej zásuvke. V prípade trojfázového napájania musí byť kompresor pripojený elektrikárom. Trojfázové kompresory sa dodávajú bez zástrčky. Elektrikár by mal namontovať vhodnú zástrčku použitú pre trojfázové napájanie.

Spustenie

Pred spustením skontrolujte, či sú všetky napájacie káble správne pripojené a výkonové parametre zodpovedajú typovému štítku kompresora (obr. 14). V prípade trojfázového napájacieho zdroja sa uistite, či sa chladiaci ventilátor otáča správnym smerom. Potvrdenie tejto skutočnosti získate, keď sa hnací remeň otočí v smere šípky. Prepnete prepínač do polohy „O“, ako je to znázornené na obrázku (Obr. 15). Potom pripojte sieťovú zástrčku do zásuvky (zdroj napájania, obr. 12-12). Ďalším krokom je prepnutie prepínača do polohy „I.“ Kompresor je plne automatický a ovládaný tlakovým senzorom, ktorý kompresor vypne, keď je max. tlak v nádrži. Taktiež sa automaticky zapne, keď hodnota v nádrži dosiahne

minimálnu hodnotu. Rozdiel medzi maximálnym a minimálnym tlakom je 2 bar (29 psi). Po prvom pripojení kompresora k napájaciemu zdroju je potrebné dosiahnuť maximálny tlak v nádrži a sledovať chovanie kompresora.

POZOR !! Niektoré časti kompresora môžu počas prevádzky dosahovať vysoké teploty, vyvarujte sa kontaktu, aby nedošlo k popáleniu. (Obr. 18-19) Motor kompresora je vybavený automatickým spínačom prehriatia. V prípade automatického vypnutia motora v dôsledku prehriatia počkajte niekoľko minút a manuálne zapnite tepelný spínač (obr. 20).

Úprava hodnoty tlaku

V mnohých prípadoch prevádzky nie je potrebné pracovať pri maximálnom tlaku v nádrži. Za týmto účelom je kompresor vybavený redukčným ventilom, jeho správne nastavenie umožňuje nastavenie hodnôt tlaku v nádrži. Za týmto účelom je kompresor vybavený redukčným ventilom, jeho správne nastavenie umožňuje nastavenie tlaku v nádrži. Vytiahnite gombík na ňom smerom hore a upravte hodnotu tlaku otáčaním v smere hodinových ručičiek pre zvýšenie a proti smeru hodinových ručičiek pre zníženie hodnoty tlaku. Po získaní požadovaných hodnôt zatlačte gombík smerom nadol.

POZOR !!! V niektorých prípadoch nie je gombík zablokovaný, potom je potrebné upraviť iba hodnotu tlaku.

Voda

Nádrž kompresora je vybavená vypúšťacím ventilom. Pravidelne vypúšťajte nádrž cez odzdušňovací ventil umiestnený na dne nádrže. Otvorte ventil, nechajte vytiecť vodu a potom ventil zatvorte. Podobné údržbárske práce by sa mali vykonávať na chladiči a regulátore tlaku.

Inšpekcia

Cez priezory je možné skontrolovať vnútro nádrže kompresora. Kontrola by sa mala vykonať pomocou sondy osvetľujúcej vnútro nádrže cez priezor.

Výmena oleja

Kompresor je mazaný olejom „SAE 5W50“. Odporúča sa úplná výmena oleja po prvých 100 hodinách prevádzky. Kryt na potlačenie hluku by sa mal demontovať (obr. 29A). Ďalej odskrutkujte vypúšťaciu skrutku oleja (skrutku), počkajte, kým nevytečie všetok olej, a potom skrutku zaskrutkujte späť (obr. 27-28). Nový olej by sa mal dolievať naliatím cez horný otvor určený na tento účel. Doplňte olej (Obr. 29-30) na správnu hladinu vyznačenú na priezore (Obr. 11) alebo na mierke oleja (Obr. 9). Stav oleja by sa mal raz týždenne kontrolovať a v prípade nedostatku doplniť. Mal by sa používať olej SAE 5W50, jeho výhodou je, že si zachováva rovnaké vlastnosti ako v zime, tak aj v lete. Použitý olej musí byť zlikvidovaný.

Možné poruchy a ich riešenie

1. Strata tlaku na ventile.

Tento problém môže byť spôsobený uvoľneným ventilom. Ak chcete vyriešiť tento problém, zbavte nádrž tlaku, potom odskrutkujte šesťhrannú hlavu ventilu, vyčistite všetky diely a potom ich naskrutkujte späť.

2. Kompresor sa nezapne

Ak máme problémy so spustením kompresora, skontrolujte nasledovné:

- či sú parametre napájacieho napätia kompresora v súlade s parametrami na výkonovom štítku
- či je predlžovací kábel správne dimenzovaný
- či nie je teplota príliš nízka (pod 0 ° C)
- či je tepelný spínač zapnutý (obr. 20 alebo 21)
- správnosť hladiny oleja (obr. 11)
- je v sieti elektrina?

3. Kompresor sa nevypne:

Ak sa kompresor po dosiahnutí maximálneho tlaku nevypne a je použitý poistný ventil, kontaktujte servisné stredisko.

Dôležité

- Pokiaľ je nádrž natlakovaná, neodskrutkujte žiadne skrutky.
- Vzduchom nevyvrtajte, nezvárajte ani nedeformujte.
- Nevykonávajte práce na kompresore, pokiaľ je pripojený k elektrickej sieti.
- Prevádzková teplota kompresora sa pohybuje od 0C do + 35 ° C.
- Nesmerujte trysky vody alebo iných tekutín na kompresor.
- V blízkosti kompresora neskladujte žiadne horľavé predmety.
- Počas skladovania prepnite tlakový nástavec do polohy „0“.
- Prúd vzduchu nesmie smerovať k ľuďom alebo zvieratám (obr. 34).
- Nevystavujte kompresor tlaku.
- Dávajte pozor na všetky časti kompresora, pretože môžu dosahovať vysoké teploty (Obr. 18-19).
- Kompresor prepravujeme jeho potiahnutím za určenú rukoväť (Obr. 4-6).
- Deti a zvieratá sa nesmú zdržiavať v blízkosti bežiaceho kompresora.
- V prípade maľovania kompresorom:
 - maľovať na otvorenom priestranstve, mimo otvoreného ohňa
 - v dobre vetraných miestnostiach
 - noste ochranný odev (masku na tvár, ochranné okuliare atď.) (Obr. 35)
- V prípade poškodeného kábla alebo zástrčky je potrebné vymeniť požadovanú časť.
- Ak je kompresor počas prevádzky umiestnený na policičke alebo nad podlahou, musí byť riadne zaistený tak, aby nepadol.
- Nevkladajte predmety a ruky do ochranného krytu, aby nedošlo k nehode alebo poškodeniu kompresora.
- Po ukončení práce vždy odpojte kompresor od siete.

Skladovanie

Kompresor by sa mal skladovať na suchom mieste v rozmedzí teplôt od 5 ° C do 45 ° C, mal by byť chránený pred poveternostnými podmienkami. V prípade dlhšieho skladovania by mal byť zakrytý, aby bol chránený pred prachom. Po dlhých odstavkách by sa mal olej vymeniť za nový. Používajte kvalitné rýchlospojky, v prípade poškodenia ich vymeňte za nové určené pre tento typ kompresora.

Návod na obsluhu nádrže

Tlaková nádoba je určená na skladovanie stlačeného vzduchu a mala by sa prevádzkovať predovšetkým v statickom režime. Správne použitie nádrže je základnou podmienkou zaistenia bezpečnosti. Preto by mal užívateľ konať nasledovne:

- 1) nádrž správne používať v medziach tlakových a teplotných limitov stanovených výrobcom na typovom štítku a v protokole o skúške, ktorý by sa mal starostlivo uložiť;
- 2) nezávražajte diely pod tlakom;
- 3) zabezpečiť, aby bola nádrž vybavená dostatočným počtom efektívne fungujúcich bezpečnostných a regulačných zariadení; ak je to potrebné, po predchádzajúcom súhlase výrobcu ich vymeňte za nové s rovnakými vlastnosťami. Obzvlášť dôležitý je bezpečnostný ventil, ktorý sa má inštalovať priamo na nádrž bez možnosti vloženia, mal by mať prietokovú kapacitu vyššiu ako prívod vzduchu a mal by byť nastavený a utesnený na tlak 9 barov. Indikátor tlaku ukazujúci nebezpečnú hladinu na manometri by mal byť červený;
- 4) pokiaľ je to možné, nepoužívajte nádrž v nedostatočne vetraných miestnostiach; vyhnite sa inštalácii nádrže v blízkosti zdrojov tepla alebo horľavých látok;
- 5) vybavte nádrž tlmivcom vibrácií, aby sa zabránilo únavovým trhlinám spôsobeným vibráciami nádrže počas prevádzky; Nádrž alebo časti na nej pripevnené nepripevňujte k zemi alebo k iným trvalým konštrukciám.
- 6) zabrániť korózii: v závislosti od prevádzkových podmienok sa v nádrži môže hromadiť kondenzát a musí sa každý deň odstraňovať. Túto operáciu je možné vykonať ručne otvorením vypúšťacieho kohúta alebo pomocou zariadenia na automatické odvádzanie kondenzátu, ak je nainštalované na nádrži. Z hľadiska údržby: každý rok by mal užívateľ alebo odborník z centra technickej podpory skontrolovať, či v nádrži nedochádza k vnútornému kondenzátu, a vykonať vizuálnu kontrolu vonkajšieho stavu nádrže. Ak sa nádrž používa s bezolejovým kompresorom alebo v prostredí s vysokou vlhkosťou alebo za nepriaznivých podmienok (nedostatočné vetranie, agresívne látky ...), mali by sa tieto kontroly robiť častejšie. Kontroly stanovené predpismi by sa mali vykonávať v súlade so zákonmi a normami platnými v krajine, kde sa nádrž používa.

7) konať racionálne a obozretne v súlade s existujúcimi predpismi. JE PRÍSNE ZAKÁZANÉ POUŽÍVAŤ NÁDRŽ NEOPRÁVNENOU OSOBOU ALEBO JU NESPRÁVNE POUŽÍVAŤ. Používateľ musí dodržiavať právne predpisy o používaní tlakových zariadení, ktoré sú platné v krajine, kde sa nádrž používa.



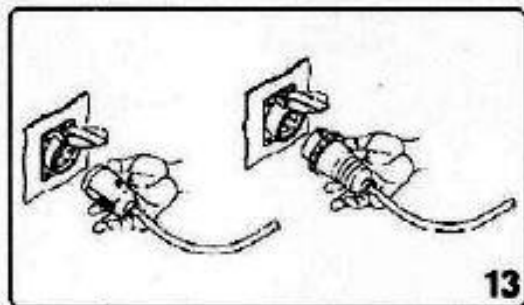
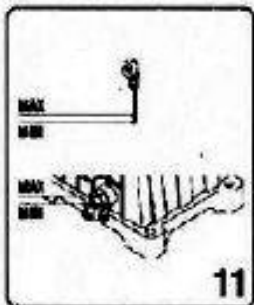
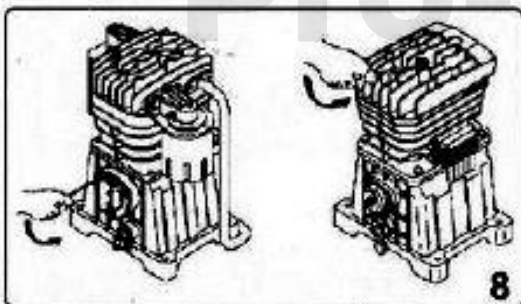
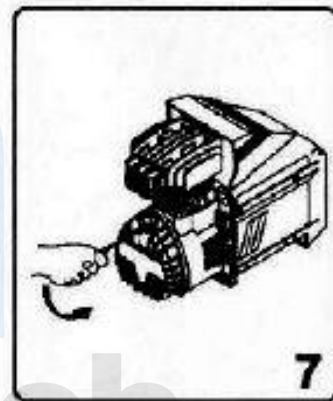
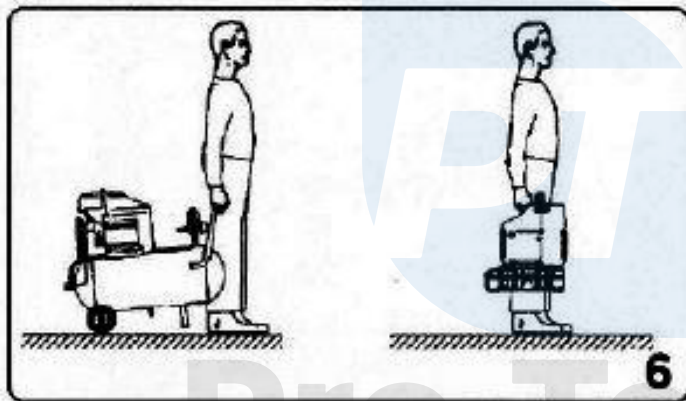
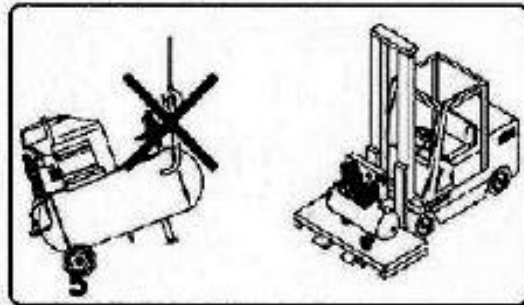
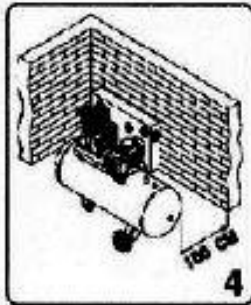
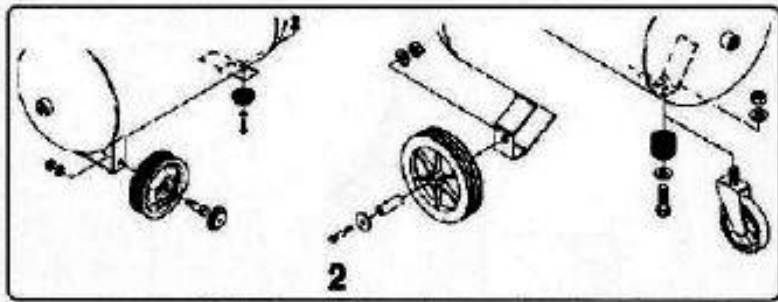
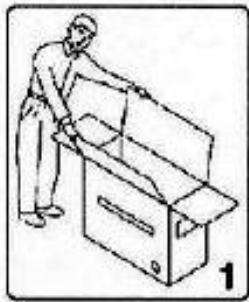

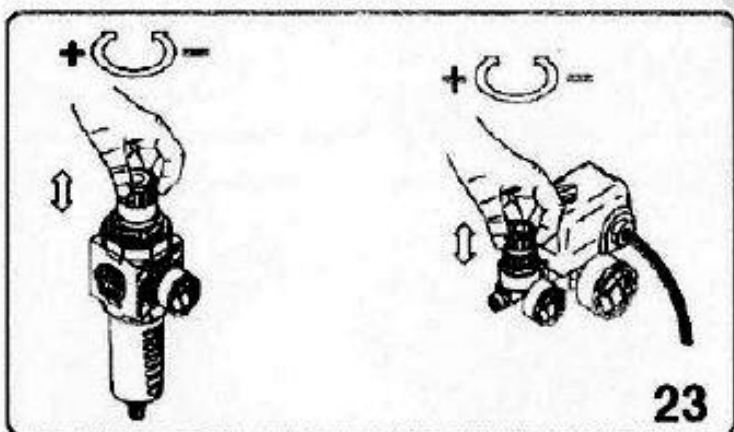
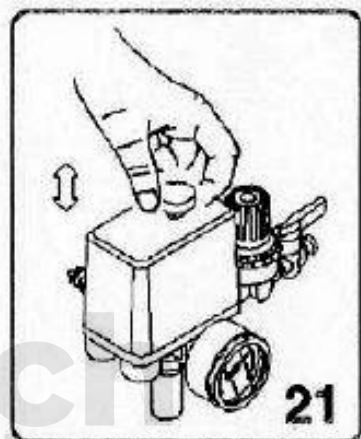
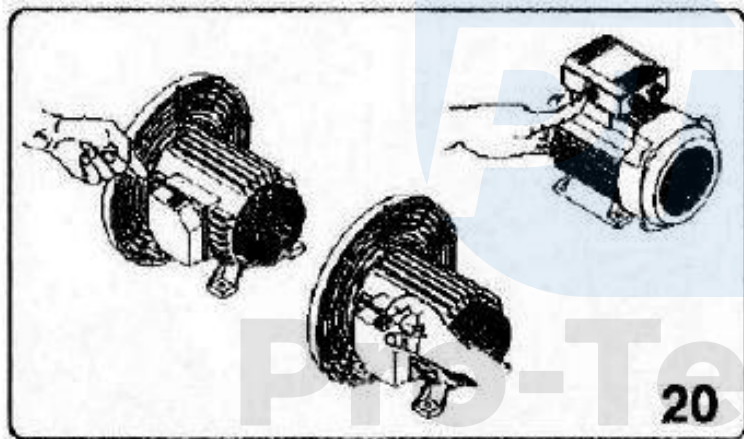
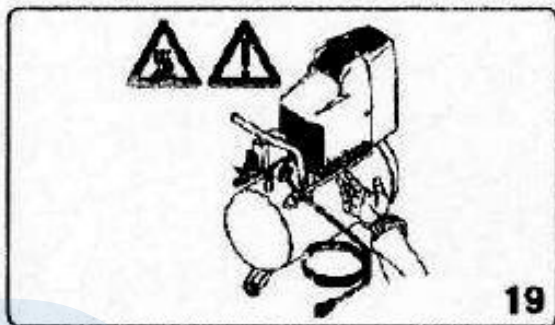
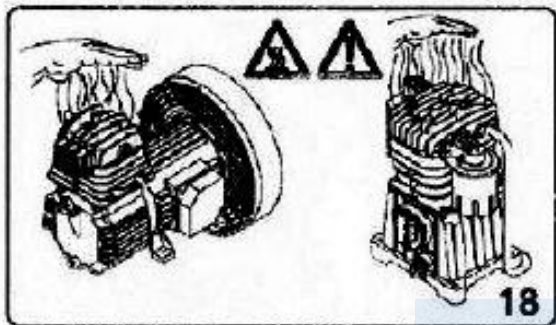
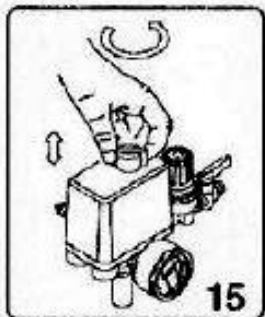
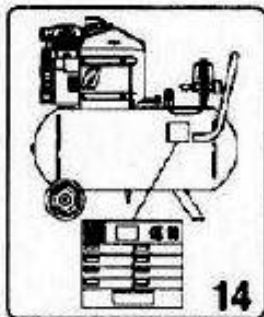

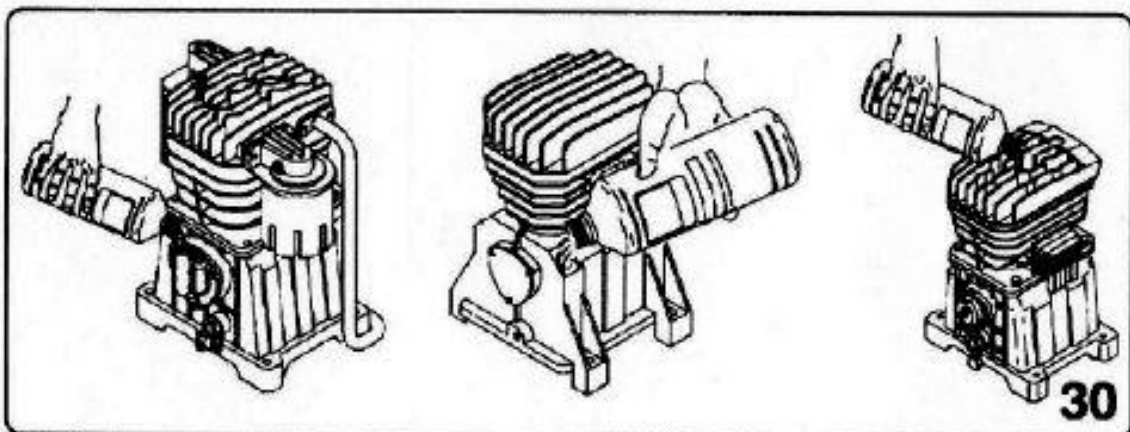
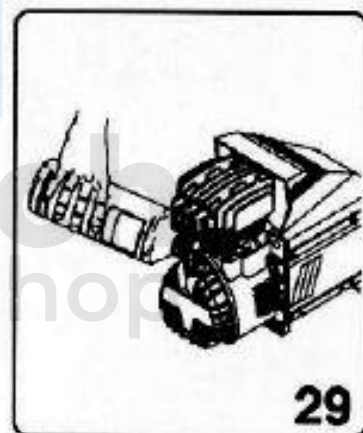
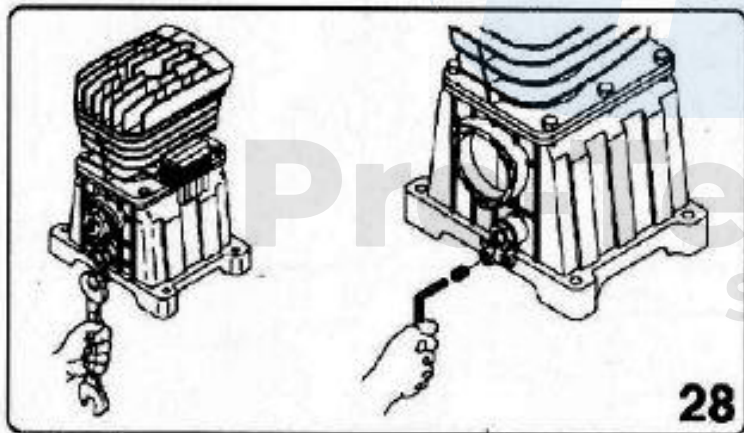
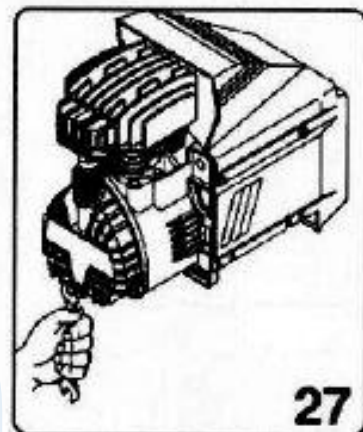
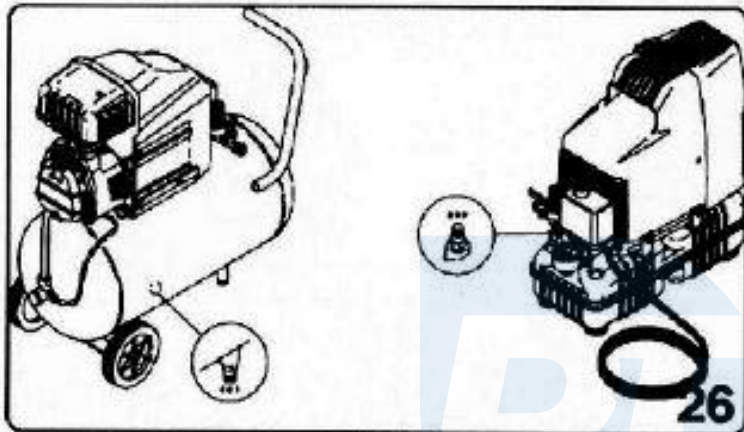
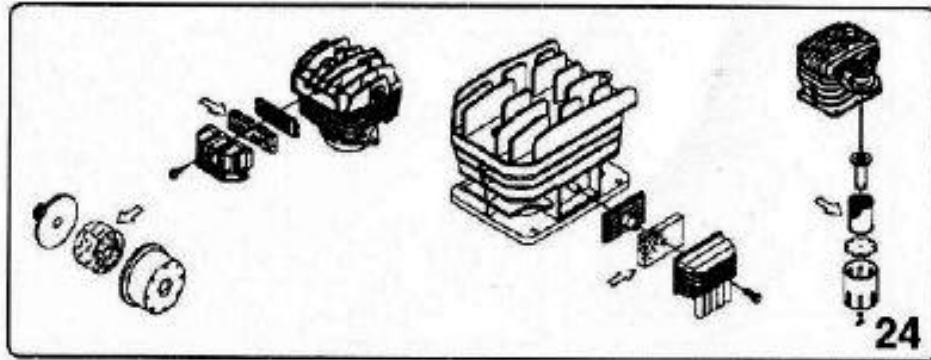

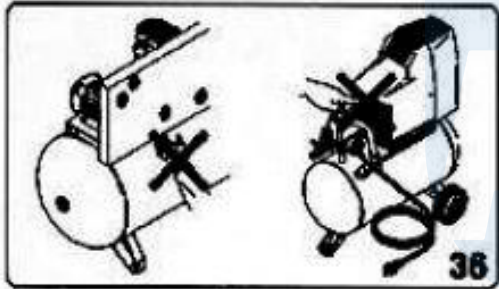
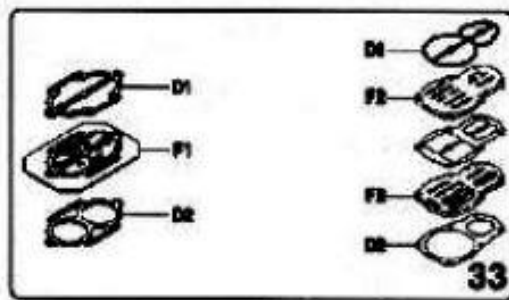
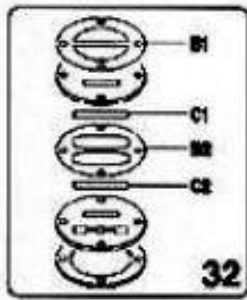
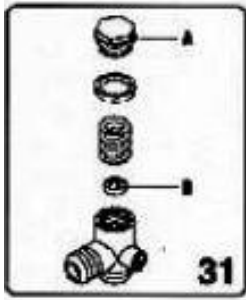

Pro-Tech
shop